

CCT & WATTAGE SELECTABLE LED CANOPY LIGHT

Models: 65-634, 65-635, 65-636, 65-637



INSTALLATION AND SAFETY INSTRUCTIONS

IMPORTANT: Read before installing fixture. Retain for future reference.

WARNING: Risk of Fire or Electric Shock

- To avoid damage, falling, electric shock or fire, do not modify the fixture or replace accessories without confirming with the supplier first.
- Only authorized, qualified personnel should install this fixture and should follow the owner's manual. Any improper installation might cause failure, electric shock, fire or other injury, damage or hazard. The LED canopy light must be installed with UL listed liquid-tight conduit fittings.
- Disconnect power before installation or any maintenance of the fixture.
- Do not dismantle the fixture without the supplier's authorization.
- Do not touch the power supply when the fixture is operating.
- The electrical fitting must be installed by a licensed electrician.
- For use in environments where an accumulation of non-conductive dust on the fixture may be expected.
- Use min 90° C supply conductors.

IMPORTANT: This product must be installed in accordance with the applicable installation code by a person familiar with the construction and operation of the product and the hazards involved.

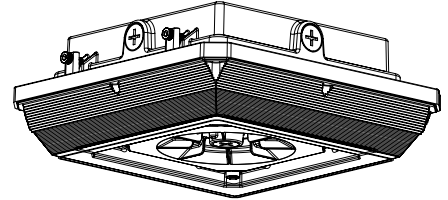

Lumen Matrix				
Model	Watts	3000K	4000K	5000K
65-634 & 65-636	20W/30W/45W	2663	2829	2772
		4038	4321	4225
		5800	6288	6225
65-635 & 65-637	60W/75W/90W	7920	8520	8400
		9855	10575	10425
		11756	12557	12385

INSTALLATION: Pendant Mount

1. Disassemble the fixture housing cover by loosening the two screws on the fixture housing. Figure 1-1
2. Loosen the 3/4" plug on the fixture housing cover with a screwdriver. Figure 1-2
3. Fix the fixture housing cover on the 3/4 tube. Figure 1-3
4. Insert the mounting hole of hinge horizontally on the shaft of the light source. Figure 1-4
5. Connect the wires properly; If the fixture is equipped with sensor, adjust the sensor settings. Take relevant waterproof measures after the wires are connected. Figure 1-5
6. Turn the hinged door up then cover the fixture housing. Figure 1-6
7. Lock the two end cap screws, the product is installed. Figure 1-7

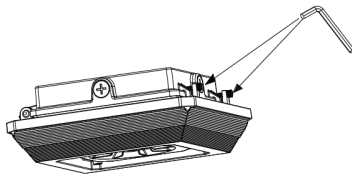

Figure 1-1

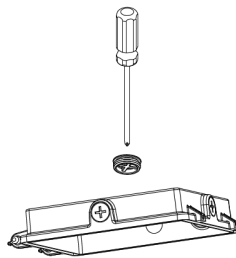

Figure 1-2

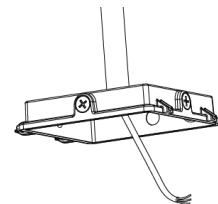

Figure 1-3

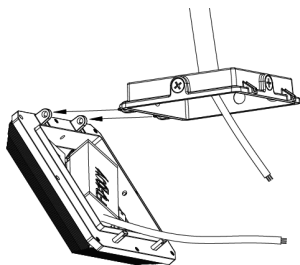

Figure 1-4

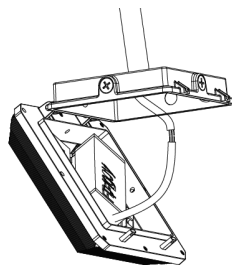

Figure 1-5

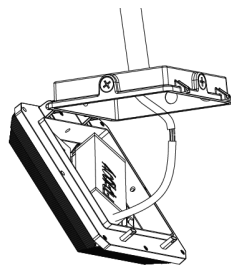

Figure 1-6

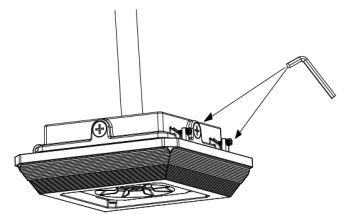
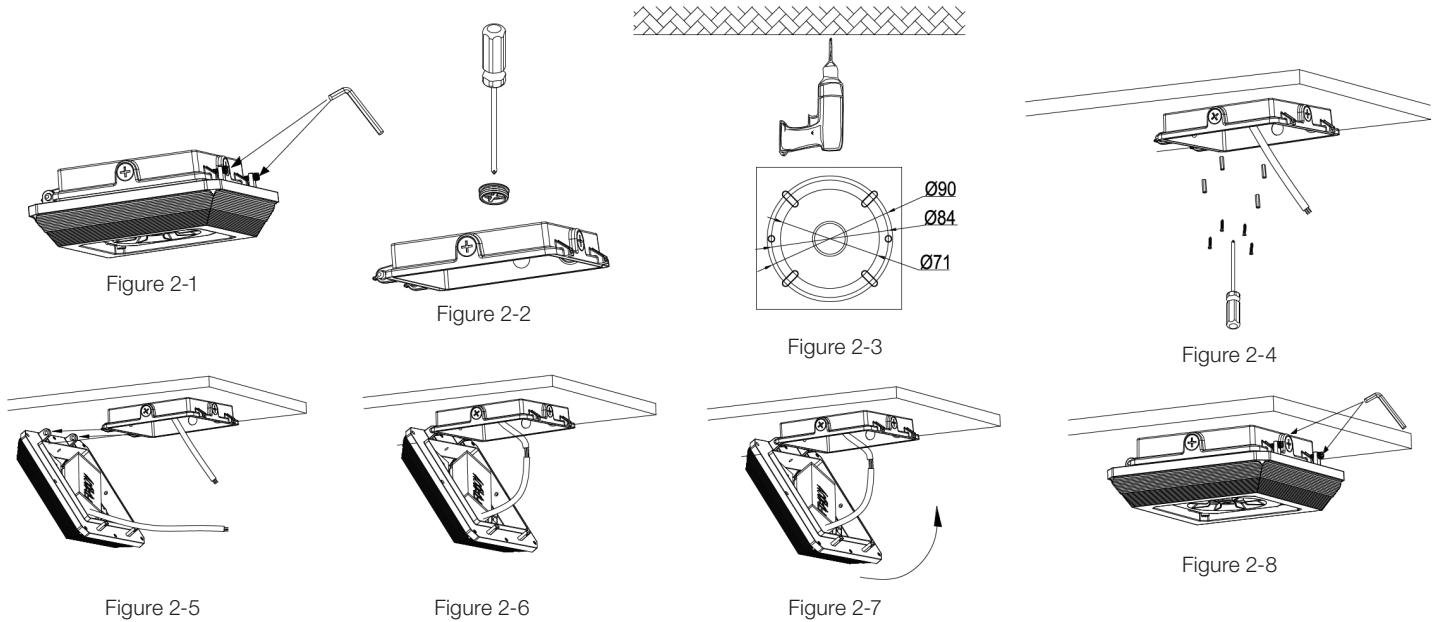

Figure 1-7

INSTALLATION: Ceiling Mount

1. Disassemble the fixture housing cover by loosening the two screws on the fixture housing. Figure 2-1
2. Loosen the 3/4" plug on the fixture housing cover with a screwdriver. Figure 2-2
3. Drill holes on the ceiling according to the fit plate. Figure 2-3
4. Fix the fixture housing cover on the ceiling. Figure 2-4
5. Insert the mounting hole of hinge horizontally on the shaft of the light source. Figure 2-5
6. Connect the wires properly; If the fixture is equipped with sensor, adjust the sensor settings. Take relevant waterproof measures after the wires are connected. Figure 2-6
7. Turn the hinged door up then cover the fixture housing. Figure 2-7
8. Lock the two end cap screws, the product is installed. Figure 2-8



INSTALLATION: Ceiling Mount with Mounting Plate

1. Loosen screws with screwdriver, and detach the mounting plate. Figure 3-1
2. Align holes of the mounting plate with holes on ceiling. Fix the mounting plate to the ceiling with screwdriver. Figure 3-2
3. Thread the fixture wires through the mounting plate and connect with supply power wires (L/N/G). Hang the hook A in hole B; hang the hole C in hole D, and secure with mounting screws. Figure 3-3
4. Confirm the installation is secure before turning power on. Figure 3-4

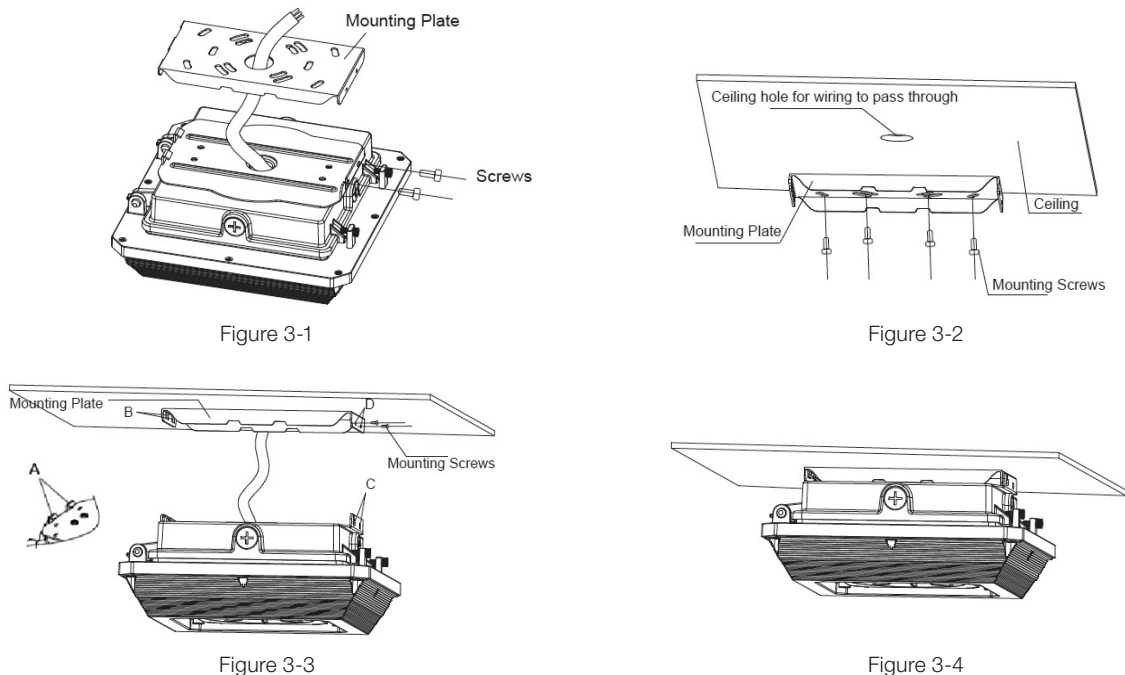

Special Function Adjustments

Wattage Adjustments:

Turn the DIP switch to different position, the power of the lamp will change to the corresponding wattage.

Color Temperature Adjustments:

- 3000K when the DIP switch is set to set to the left.
- 4000K when the DIP switch is set to set to the middle.
- 5000K when the DIP switch is set to the right.

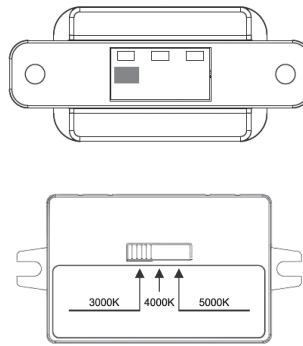

Wiring Diagram

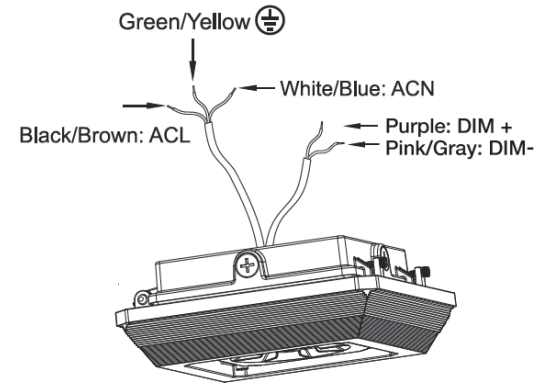

Microwave Sensor 86/218

Default setting: Brightness:100%

Hold time: 1 minute

Stand-by dimming level: 20%

Stand-by time: 1 minute

Sensitivity: 100%

Daylight: Disabled

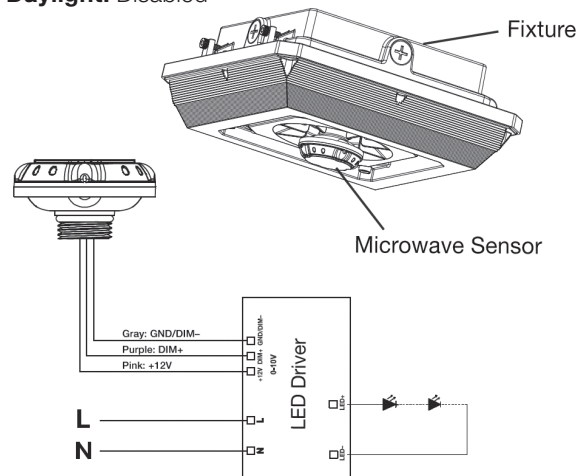

Technical Data

Operating voltage	12 ± 2V DC
Operating current	30mA
Output	DIM 0–10V
Stand-by power	<0.5W
Brightness	0%–100%/Quick setting:70%/80%/90%/100%
Sensitivity	20%/50%/75%/100%
Hold time	10s/1min/10min/30min
Daylight threshold	10Lux/30Lux/50Lux/100Lux/Disable
Stand-by time	1min/30min/60min/+∞
Stand-by dimming level	10%/20%/30%/50%
Microwave frequency	5.8GHz ± 75MHz
Microwave power	<0.5mW
Detection angle	150° (wall mounted) / 360° (ceiling mounted)
Control line	Pink: +12V; Purple: DIM+; Gray: GND/DIM–
Mounting height	Max.15m (ceiling mounted)
Detection range	Max.Ø15m (ceiling mounted) / Max.20m (wall mounted)
Operating temperature	-30°C~ + 60°C
IP rating	IP20

PIR Sensor 86/217 & 86/220

Default setting: Brightness:100%

Hold time: 1 minute

Stand-by dimming level: 20%

Stand-by time: 1 minute

Sensitivity: 100%

Daylight: Disabled

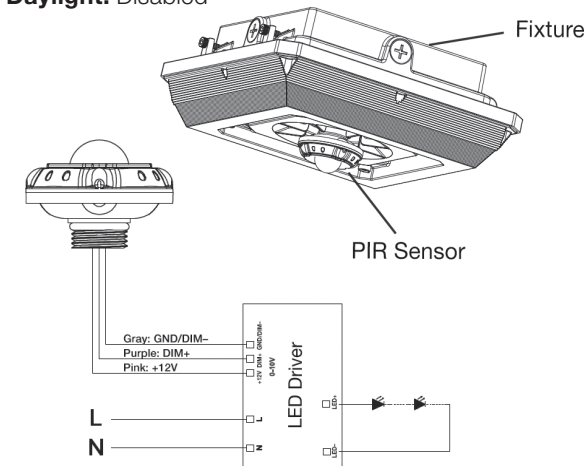

Technical Data

Operating voltage	12 ± 2V DC
Operating current	30mA
Output	DIM 0–10V
Stand-by power	<0.5W
Brightness	0%–100%/Quick setting:70%/80%/90%/100%
Sensitivity	20%/50%/75%/100%
Hold time	10s/1min/10min/30min
Daylight threshold	10Lux/30Lux/50Lux/100Lux/Disable
Stand-by time	1min/30min/60min/+∞
Stand-by dimming level	10%/20%/30%/50%
Detection angle	30° – 120°
Control line	Pink: +12V; Purple: DIM+; Gray: GND/DIM–
Mounting height	86/217 Max.6m & 86/220 Max.12m (ceiling mounted)
Detection range	Max.Ø8m (ceiling mounted) / Max.6m (wall mounted)
Operating temperature	-30°C~ + 60°C
IP rating	IP20

IMPORTANTE: Lea esto antes de instalar el accesorio. Consérvelo para referencia futura.

SEGURIDAD: Riesgo de incendio y descarga eléctrica

- Para evitar daños, caídas, choques eléctricos o incendios, no modifique la lámpara ni reemplace accesorios sin la confirmación previa del proveedor.
- Solo personal autorizado y calificado debe instalar esta luminaria y debe seguir el manual de propietario. Cualquier instalación inadecuada puede resultar en fallas, choques eléctricos, incendios u otros peligros, daños o lesiones. El artefacto canopy LED debe instalarse con dispositivos de conductos herméticos con certificación UL.
- Desconecte la alimentación antes de la instalación o de cualquier mantenimiento a la luminaria.
- No desmantele la luminaria sin la autorización del proveedor.
- No toque la fuente de alimentación mientras la luminaria esté funcionando.
- Un electricista calificado deberá instalar la conexión eléctrica.
- Para uso en entornos donde puede esperarse una acumulación de polvo no conductor en la luminaria.
- Utilice un suministro de mínimo 90°C.

IMPORTANTE: Este producto debe instalarse de acuerdo con el código de instalación aplicable, y debe hacerlo una persona que conozca la construcción y el funcionamiento del producto, así como los riesgos implicados.

INSTALACIÓN: Montaje Colgante

1. Desmonte la cubierta de la carcasa del dispositivo aflojando los dos tornillos de la carcasa. Figura 1-1
2. Con la ayuda de un destornillador, afloje el tapón de 3/4" de la cubierta de la carcasa del dispositivo. Figura 1-2
3. Fije la cubierta de la carcasa del dispositivo en el tubo de 3/4". Figura 1-3
4. Inserte el orificio de montaje de la bisagra horizontalmente en el eje de la fuente de luz. Figura 1-4
5. Conecte los cables de manera correcta; si el dispositivo está equipado con un sensor, ajuste la configuración del sensor. Después de conectar los cables, asegúrese de que la luminaria quede impermeabilizada. Figura 1-5
6. Gire la puerta con bisagra hacia arriba y luego cubra la carcasa del dispositivo. Figura 1-6
7. Apriete los dos tornillos de los tapones de los extremos. El producto está instalado. Figura 1-7

INSTALACIÓN: Montaje de Techo

1. Desmonte la cubierta de la carcasa del dispositivo aflojando los dos tornillos de la carcasa. Figura 2-1
2. Con la ayuda de un destornillador, afloje el tapón de 3/4" de la cubierta de la carcasa del dispositivo. Figura 2-2
3. Taladre orificios en el techo, siguiendo la placa de ajuste. Figura 2-3
4. Fije la cubierta de la carcasa del dispositivo en el techo. Figura 2-4
5. Inserte el orificio de montaje de la bisagra horizontalmente en el eje de la fuente de luz. Figura 2-5
6. Conecte los cables de manera correcta; si el dispositivo está equipado con un sensor, ajuste la configuración del sensor. Después de conectar los cables, asegúrese de que la luminaria quede impermeabilizada. Figura 2-6
7. Gire la puerta con bisagra hacia arriba y luego cubra la carcasa del dispositivo. Figura 2-7
8. Apriete los dos tornillos de los tapones de los extremos. El producto está instalado. Figura 2-8

INSTALACIÓN: Montaje de Techo con Placa de Montaje

1. Con la ayuda de un destornillador, afloje los tornillos, y luego desprenda la placa de montaje. Figura 3-1
2. Con la ayuda de un destornillador, alinee los orificios de la placa de montaje con los orificios en el techo. Fije la placa de montaje al techo con un destornillador. Figura 3-2
3. Pase los cables de la luminaria a través de la placa de montaje y conéctela con los cables de alimentación (L/N/G). Cuelgue el gancho A en el orificio B; cuelgue el orificio C en el orificio D y fíjelo con tornillos de montaje. Figura 3-3
4. Confirme que la instalación esté bien sujeta antes de encender el suministro de energía. Figura 3-4

Ajustes de Vataje:

Gire el microinterruptor a una posición diferente; la potencia de la lámpara cambiará al vataje correspondiente.

Ajustes de Temperatura del Color:

- 3000 K cuando el microinterruptor está ajustado a la izquierda.
- 4000 K cuando el microinterruptor está ajustado al centro.
- 5000 K cuando el microinterruptor está ajustado a la derecha.

Sensor de Microondas 86/218

Sensor PIR 86/217 y 86/220

Ajuste predeterminado: Brillo: 100 %

Tiempo de retención: 1 minuto

Nivel de reducción de luminosidad en espera: 20 %

Tiempo de espera: 1 minuto

Sensibilidad: 100 %

Luz del día: Deshabilitado

IMPORTANT: Lisez avant d'installer le luminaire. Conservez à titre de référence.

SÉCURITÉ: Risque d'incendie ou de décharge électrique

- Pour éviter dommages, chutes, décharges électriques ou incendies, ne modifiez pas la lampe ou ne remplacez pas les accessoires sans confirmation préalable du fournisseur.
- Seul un personnel autorisé et qualifié doit installer ce luminaire et il doit le faire conformément au manuel du propriétaire. Toute installation incorrecte peut occasionner pannes, décharges électriques, incendies ou autres blessures, dommages ou dangers. Le luminaire DEL à monture doit être installé au moyen d'accessoires pour conduit étanche aux liquides homologués UL.
- Débranchez l'alimentation avant d'installer ou d'effectuer l'entretien du luminaire.
- Ne démontez pas le luminaire sans autorisation du fournisseur.
- Ne touchez pas à l'alimentation quand le luminaire est branché.
- L'accessoire électrique doit être installé par un électricien agréé.
- À utiliser là où on peut s'attendre à ce que de la poussière non conductrice s'accumule sur le luminaire.
- Utilisez un câblage coté au moins 90°C.

IMPORTANT: Ce produit doit être installé conformément aux codes en vigueur et par une personne qui connaît bien le produit, son fonctionnement et les dangers qui y sont associés.

INSTALLATION: Installation Suspendue

1. Démontez le couvercle du boîtier du luminaire en desserrant les deux vis sur le boîtier. Figure 1-1
2. À l'aide d'un tournevis, desserrez le bouchon de 1,9 cm (3/4 po) du couvercle du boîtier du luminaire. Figure 1-2
3. Fixez le couvercle du boîtier du luminaire sur le tube de 1,9 cm (3/4 po). Figure 1-3
4. Insérez l'arbre de la source lumineuse dans le trou de montage de la charnière, horizontalement. Figure 1-4
5. Connectez les fils adéquatement; si le luminaire est doté d'un capteur, effectuez ses réglages. Prenez les mesures d'imperméabilisation appropriées une fois les fils connectés. Figure 1-5
6. Tournez la porte à charnière vers le haut, puis recouvrez le boîtier du luminaire. Figure 1-6
7. Verrouillez les deux vis de blocage, et le produit est installé. Figure 1-7

INSTALLATION: Montage au Plafond

1. Démontez le couvercle du boîtier du luminaire en desserrant les deux vis sur le boîtier. Figure 2-1
2. À l'aide d'un tournevis, desserrez le bouchon de 1,9 cm (3/4 po) du couvercle du boîtier du luminaire. Figure 2-2
3. Percez des trous au plafond en fonction de la plaque d'ajustement. Figure 2-3
4. Fixez le couvercle du boîtier du luminaire au plafond. Figure 2-4
5. Insérez l'arbre de la source lumineuse dans le trou de montage de la charnière, horizontalement. Figure 2-5
6. Connectez les fils adéquatement. Si le luminaire est doté de capteurs, en ajuster les réglages. Prenez les mesures de protection contre l'eau appropriées après le branchement des fils. Figure 2-6
7. Tournez la porte à charnière vers le haut, puis couvrir le boîtier du luminaire. Figure 2-7
8. Verrouillez les deux vis de blocage, le produit est installé. Figure 2-8

INSTALLATION: Installation au Plafond avec Plaque de Montage

1. Desserrez les vis à l'aide d'un tournevis et détachez la plaque de montage. Figure 3-1
2. Aligner les trous de la plaque de montage avec les trous au plafond. Fixez la plaque de montage au plafond à l'aide d'un tournevis. Figure 3-2
3. Enfiler les fils du luminaire dans la plaque de montage et les connecter aux fils d'alimentation (L/N/G). Suspendre le crochet A dans le trou B; suspendre le trou C dans le trou D et le Fixez avec les vis de montage. Figure 3-3
4. S'assurer que l'installation est bien fixée avant de mettre le luminaire sous tension. Figure 3-4

Réglage de la Puissance:

Tournez le commutateur DIP à une position différente, la puissance de la lampe changera à la puissance correspondante.

Réglages de la Température de Couleur:

- 3000 K lorsque le commutateur DIP est réglé sur la gauche.
- 4000 K lorsque le commutateur DIP est réglé au milieu.
- 5000 K lorsque le commutateur DIP est réglé sur la droite.

Capteur à micro-ondes 86/218

Capteur PIR 86/217 et 86/220

Réglage par défaut: Luminosité: 100 %

Mise en attente: 1 minute

Niveau de gradation de mise en veille: 20 %

Temps d'attente: 1 minute

Sensibilité: 100 %

Lumière de jour: Désactivé